

半自動ケーサー

BOXMASTER CPS-800

豊富な納入実績を誇る
半自動ケーサー



※写真はオプションの(1)付きです。
※製品に関して予告なく仕様を変更することがあります。

ラクラク操作

- ・ A式段ボールを開いて差し込むだけですぐに製品の手投入ができます。
- ・ 箱のセットは手前基準なので手詰め作業がラクラク。
- ・ モード切り替えによりワンタッチ箱の上部封函もOK。

小型タイプで多機能

- ・ 空箱の底貼り製函のみも楽にできます。
- ・ 大きな箱から小さな箱まで自由自在、さらにサイズ替えは20秒以内。
- ・ プリセット自動サイズ替え、前面印字器取付等、豊富なオプション群。
- ・ 軽量 (150kg)
コンパクト (1550mm×700mm)

異物混入、動作ロス無し

- ・ 作り貯めによる異物混入、置場所の問題を解消。
- ・ 各動作にロスがないので手詰め作業完了時の目視検査出しができます。



段ボール箱自動製函機

ランダム封函機



ツインバックシーラー

セットアップケーサー



段ボール箱自動製函機

ラップアラウンドケーサー



段ボール箱自動封函機

袋物ケーサー



ロータリーカートナー

ボトルケーサー



集積ユニット

カートナー

半自動ケーサー BOXMASTER CPS-800

● 手動ケース差込み



● 底フラップ
自動折込

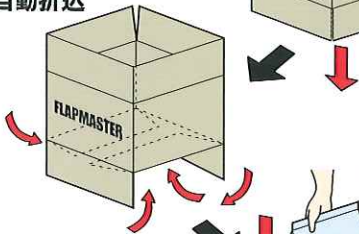

● ワーク投入

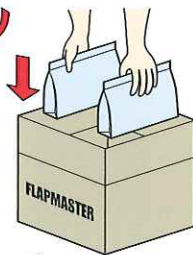

● 手動フラップ折込

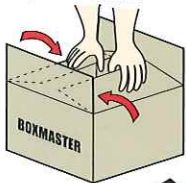

● 下流へ押込み

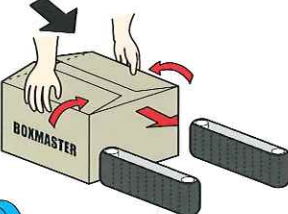

● 自動上下
テープシール

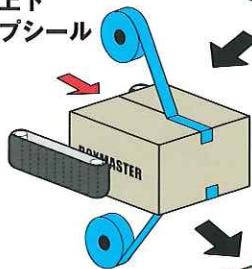

● 完成



単位：mm

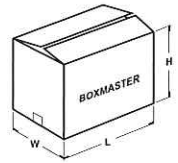
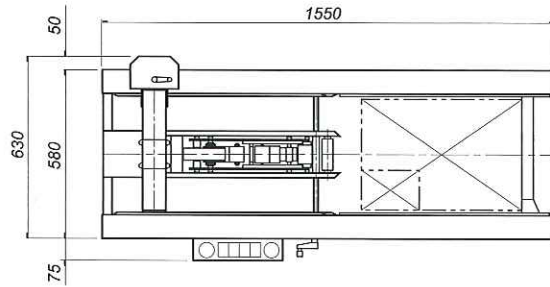

	MIN	MAX
L	200	550
W	150	400
H	80	300

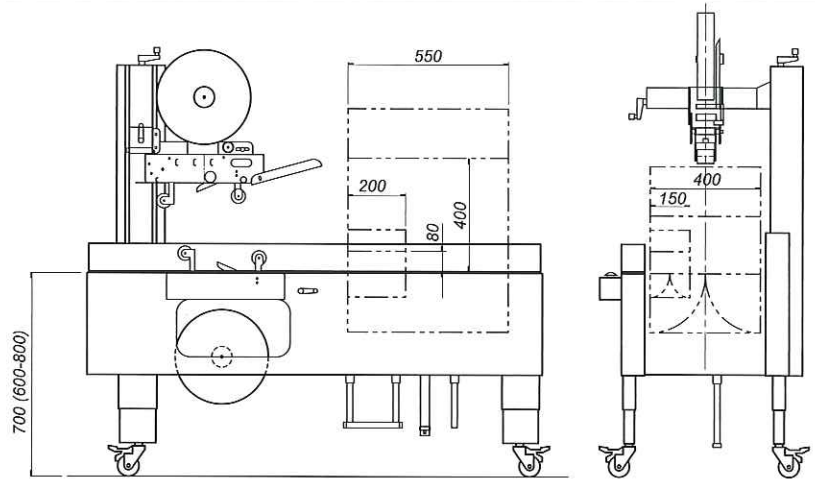

※本図はCPS-800L (Rは右出し)

型 式	CPS-800 (R.L)
電 源	AC200V 3相
電 気 容 量	0.4KVA
空 気 使 用 量	50~100N ㎥ /min
空 気 圧 力	0.49MPa (5kg/cm ²)
供 給 空 気	ドライエア

短納期対応オプション (特殊仕様にも対応します)	
(1) 上テーピングモーター昇降	(6) AC100V仕様
(2) 生産量カウント表示	(7) プリセット自動サイズチェンジ
(3) テープ残少警報	(8) 指定色塗替
(4) 下流満杯待機	(9) 前面コーダー取付け
(5) 機械本体前傾ベース	(10) 側面コーダー取付け

※このカタログの記載事項は改良のため予告なく変更する場合があります。

パッケージングシステムの総合メーカー

ユーザー様の工場ラインに最もマッチした
オーダーメイド機的设计から製作までの
一貫したシステムでサポートいたします。

販売店

—パッケージングシステムエンジニアリング—



株式会社 **ユニテック**

URL : <http://www.unitec-inc.co.jp>

〒569-0844 大阪府高槻市柱本6丁目2番1号

TEL. 072-679-1121 FAX. 072-678-1811

E-mail : info@unitec-inc.co.jp